

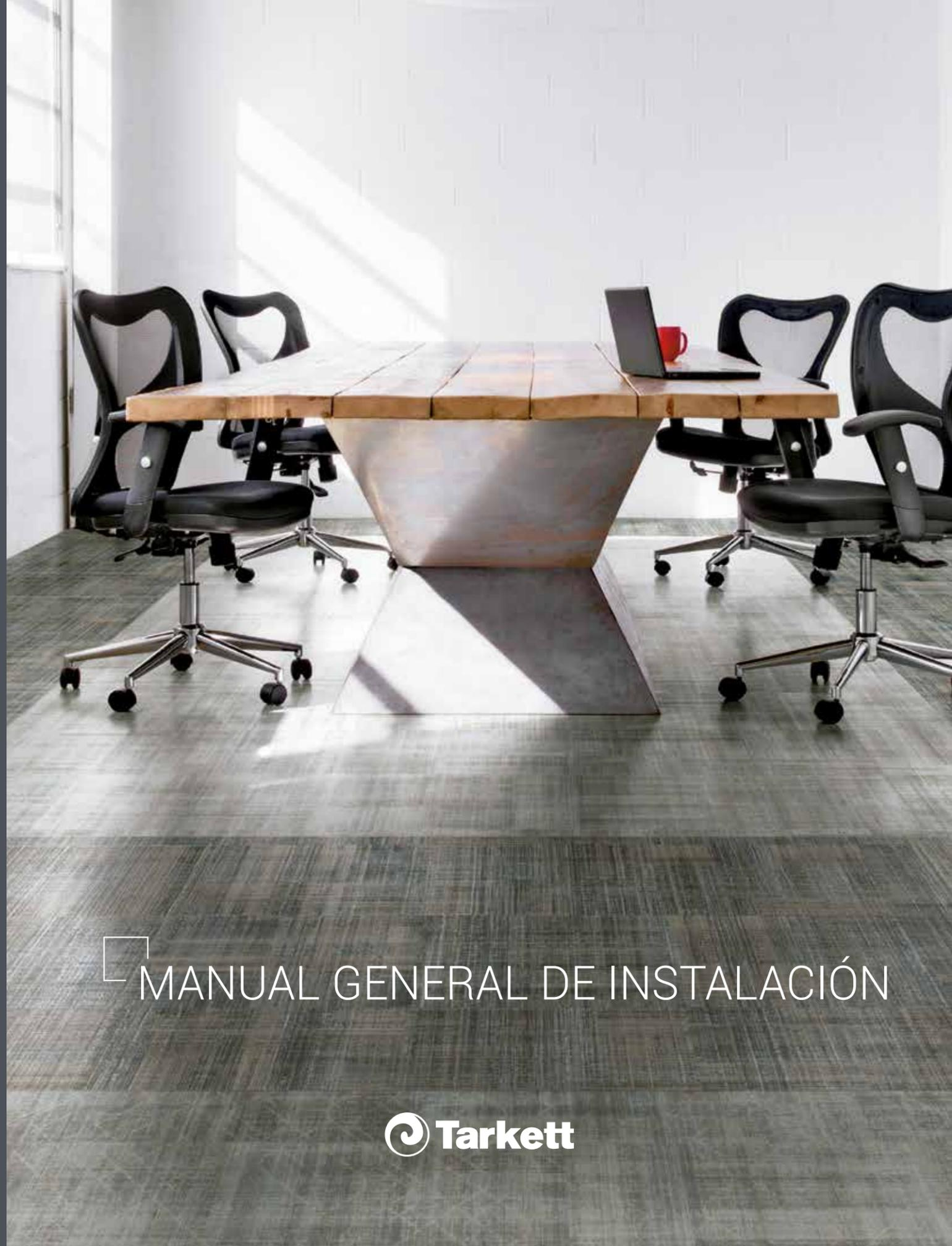

www.tarkett.com.ar

9399350094 - 1000 - Enero/2020



MANUAL GENERAL DE INSTALACIÓN

@tarkettargentina /tarkettargentina

Av Libertador, 6570 - 5to B - Ciudad de Buenos Aires, Argentina
+54 9 11 2320-2451





Ambienta® Studio
Stone - 24035261 Dark Grout

Un piso de alta calidad va mucho más allá del material empleado en él.
La habilidad y el profesionalismo del instalador influyen
significativamente el resultado final.
Por reconocer nuestro papel en la colaboración con los instaladores,
Tarkett ofrece este manual que demuestra todos los pasos para la
instalación de sus productos.



ÍNDICE

INSTRUCCIONES GENERALES.....	04
Especificación	04
Verifique los lotes.....	04
Manipulación y almacenamiento de los productos.....	04
Seguridad en la obra.....	05
Análisis del contrapiso	05
Tipos de contrapiso permitidos	07
Tipos de contrapiso no permitidos	08
Masa de regularización	08
Masa de preparación	09
Masa autonivelante	09
Herramientas.....	10
Relleno de bordes (rollos).....	10
Adhesivo.....	10
INSTALACIÓN DE PISO EN ROLLOS.....	12
Iniciando la Instalación.....	13
Soldadura caliente	14
Soldadura fría.....	16
Zócalos curvos.....	17
Término de la instalación	19
INSTALACIÓN DE PISO EN BALDOSAS	20
Iniciando la Instalación.....	20
Instalación del zócalo (plano, curvo o de sobreponer).....	21
Término de la instalación	22
INSTALACIÓN DE PISO EN TABLAS	23
Iniciando la Instalación.....	23
Término de la instalación	25
INSTALACIÓN DE PISO EN TABLAS - CLICK.....	26
Iniciando la Instalación.....	26
Término de la instalación	27
INSTALACIÓN DE PISO CONDUCTIVO.....	28
Iniciando la Instalación.....	29
Término de la instalación	29
INSTALACIÓN DE PISO AUTOPORTANTE	30
Iniciando la Instalación.....	30
Término de la instalación	31
INSTALACIÓN DE ALFOMBRA EN BALDOSAS/TABLAS	32
Iniciando la Instalación.....	32
Término de la instalación	33
ANOTACIONES.....	34

INSTRUCCIONES GENERALES

1. ESPECIFICACIÓN

1.1. Los profesionales involucrados en la gestión de proyectos deben ser correctamente asesorados, para garantizar que la instalación sea realizada de la mejor manera y así satisfacer las expectativas del cliente, evitando reclamaciones posteriores;

1.2. Promueva productos y soluciones de acuerdo con el local donde serán utilizados;

1.3. Inspeccione previamente el local de la instalación para asegurarse de que el producto podrá ser colocado de acuerdo con las instrucciones de este manual. Es recomendado el seguimiento de la obra desde antes del inicio de la instalación hasta la entrega del trabajo.

2. VERIFIQUE LOS LOTES



IMPORTANTE: revise los datos del código, color, lote, shade, número secuencial de caja o rollo. Entréguele las etiquetas al responsable de la obra cuando finalice su trabajo.



2.1. En el caso de productos con validez determinada (adhesivos y masas, por ejemplo), verifique el plazo máximo para su utilización.

3. MANIPULACIÓN Y ALMACENAMIENTO DE LOS PRODUCTOS

3.1. Siga las instrucciones del embalaje para la correcta manipulación de los productos y para garantizar la seguridad en el local de la instalación;

3.2. Certifíquese de que las condiciones de almacenamiento de los productos estén adecuadas (local cubierto y cerrado, ventilado, con temperatura constante entre 15° y 27°C). **Recuerde que los productos deben ser aclimatados en el local de la instalación durante por lo menos 24 horas antes del inicio de los trabajos;**

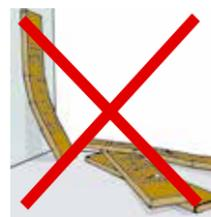

3.3. Cajas y rollos deben ser almacenados en áreas limpias y planas. Respete el apilado máximo de las cajas (información impresa en el embalaje) y posicione los rollos en posición vertical;

3.4. Verifique el material para detectar defectos visibles o daños antes de la instalación.

En el caso que encuentre algún defecto, entre en contacto con nuestro departamento técnico antes de iniciar el trabajo.

4. SEGURIDAD EN LA OBRA

La seguridad en el local de trabajo es su responsabilidad, por tanto siga cuidadosamente las instrucciones siguientes. Ellas se refieren no solo a usted, como instalador, sino también a otras personas que pueden estar presentes en el local. Ítems que pueden exigir su atención incluyen, pero no se limitan, a los siguientes:

4.1. Garantice una ventilación adecuada, para dispersar eventuales olores;

4.2. Guarde todos los adhesivos, herramientas y equipos en un lugar seguro, fuera del alcance de los niños;

4.3. Mantenga todas las áreas de tránsito libre de obstrucciones, basura y productos no utilizados;

4.4. Descarte los residuos inmediatamente y con regularidad;

4.5. Mantenga las herramientas limpias y en buenas condiciones de trabajo;

4.6. Use y almacene correctamente estiletes y otros instrumentos de corte;

4.7. Use todos los Equipos de Protección Individual recomendados: gafas de seguridad, botas de goma o zapatos de seguridad, guantes, máscara, protector auricular y casco, cuando sea necesario;

4.8. Utilice ropas apropiadas para el trabajo: camisas de mangas largas, pantalones de trabajo y rodilleras de protección;

4.9. Tenga cuidado con las herramientas de corte, sopladores y soldadores térmicos.

5. ANÁLISIS DEL CONTRAPISO

La base donde será instalado el piso deberá encontrarse siempre en perfectas condiciones.

Esta superficie debe estar:

- Limpia
- Nivelada
- Seca y curada
- Firme
- Impermeabilizada, si es necesario

Es responsabilidad del instalador alertar y asesorar al cliente sobre estas necesidades y soluciones, cuando sean solicitadas. En ningún caso se debe iniciar la instalación si todos estos puntos no hubieren sido correctamente verificados y aprobados.

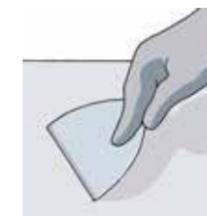

5.1. Contrapiso limpio

Antes del inicio de los trabajos, se recomienda hacer una limpieza profunda en el contrapiso. Retire los restos de masa, yeso, pedazos sueltos, marcas de pintura o de bolígrafo (estas pueden migrar para la superficie del revestimiento). Retire grasas, aceites y todos los otros tipos de suciedad. Utilice una pulidora eléctrica o lija manual para garantizar que estos restos sean completamente eliminados.



5.2. Contrapiso nivelado

El nivelado del contrapiso debe ser medido de dos formas: con una tabla de 2m y con una tabla de 20cm. Para la instalación de pisos vinílicos, se debe cumplir la norma DIN 18202, que establece un máximo de 4mm de desnivel entre dos puntos cuando se utiliza la tabla de 2m, y máximo de 2mm cuando se utiliza la tabla de 20cm.

5.3. Contrapiso seco y curado

El contenido de humedad debe ser controlado previamente a la instalación. Si el piso es instalado sobre un contrapiso húmedo, el agua no podrá evaporarse y, como consecuencia, pueden ocurrir burbujas o incluso el desplazamiento del producto. Los pisos vinílicos no deben ser entendidos como barrera contra la humedad ascendente. Recuerde también que el uso excesivo de agua en la limpieza de pisos con juntas secas puede hacer que el piso se despegue del contrapiso, abriendo espacio para infiltraciones.

5.3.1. Medición de la humedad

Recomendamos un resultado máximo del 2,5% de humedad relativa para la instalación segura de pisos vinílicos.



Método digital: utilizando un medidor por radiofrecuencia, coloque el aparato en una parte plana del contrapiso o pared. La interpretación de la lectura debe seguir la tabla inscrita en el aparato.



Método CCM (carburo de calcio), Método CCM (carburo de calcio), con utilización del aparato medidor "speed test", a través de la retirada de volúmenes de 3g, 6g o 12g, a una profundidad de 2 a 3cm. Para eso, utilice una mandarina y un cincel. Las muestras son colocadas dentro del aparato de medición, con la esfera de acero y la cápsula de carburo de calcio. Al mover el aparato y romper la cápsula de carburo de calcio, ocurre una reacción química y el aparato mide la cantidad de agua presente en la muestra.

IMPORTANTE: no fumar durante la prueba y utilizar guantes de protección.



Método manual (plástico): coloque pedazos de plástico (mínimo 40x40cm) en diversos puntos del contrapiso. Sujete todo el borde del plástico con cinta adhesiva y espere 24 horas. Si el plástico "transpira" o si el contrapiso se queda más oscuro en esa área significa que el agua aún está evaporándose y, por tanto, el contrapiso está húmedo. Deje el local ventilado y repita la prueba algunos días después. Esta prueba no es precisa.

Después de utilizar uno de los tres procedimientos descritos anteriormente y constatar humedad, es necesario certificarse del origen (ascendente/infiltración/secado) y tomar las medidas necesarias. En el caso de la humedad ascendente/ infiltración, el responsable de la obra debe contratar una empresa especializada en impermeabilización.

Si el contrapiso aún no está seco, espere algunos días y rehaga la prueba. En el caso que la humedad persista, el contrapiso debe ser debidamente impermeabilizado por una empresa especializada, y bajo el mando del responsable de la obra.

5.3.2. Medición de la absorción/porosidad

En general un contrapiso es llamado absorbente o poroso cuando el tiempo de absorción de una gota de agua es menor que 1 minuto. En este caso, se debe utilizar un primer compuesto por la proporción de 8 litros de agua para 1kg de cola blanca (PVA) o primer acrílico sellador. Contrapisos no-absorbentes son aquellos en el cual el tiempo de absorción de una gota de agua es mayor que 10 minutos. Este tipo de contrapiso puede comprometer el anclaje de la masa de preparación/autonivelante y provocar el posterior desplazamiento del producto. Recomendamos el lijado de la superficie con pulidora eléctrica o pulidora manual, con la intención de abrir porosidad y garantizar el anclaje de la masa.

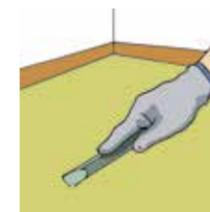

5.4. Contrapiso firme

La base (contrapiso) no puede presentar partes sueltas ni desprendimiento de partículas que puedan provocar el desplazamiento del revestimiento vinílico. El proyecto debe especificar las características de la base en función del uso de la edificación, conforme la ABNT NBR 14917-1, Tablas 5 y 6. Se recomienda una resistencia mecánica a la compresión de la base (contrapiso) mayor o igual a 15 MPa para clases de uso 21, 22 y 23, y resistencia a la compresión mínima de 20 MPa, para clases de uso por encima de 31. Un contrapiso débil no soporta el peso de los muebles y otros objetos y comenzará a ceder. En estos puntos, el piso vinílico seguirá las depresiones e incluso podrá romperse.

5.5. Contrapiso impermeabilizado

Proteger el contrapiso contra la humedad, además de garantizar la preservación de la construcción, proporciona la salubridad de los ambientes y, como consecuencia, los usuarios tendrán el confort y la seguridad necesarios. Se estima que la impermeabilización, cuando es proyectada y ejecutada adecuadamente, representa del 2 al 3% del costo de un emprendimiento; no obstante, las reparaciones derivadas de la ejecución incorrecta o de la no realización de la impermeabilización podrán generar costos adicionales de hasta el 10% en relación al mismo emprendimiento.

Oriente a su cliente sobre la importancia de la impermeabilización del contrapiso e infórmele sobre las normas técnicas existentes. El contrapiso impermeabilizado correctamente, además de garantizar la preservación de las estructuras, garantizará que el piso vinílico tenga un excelente desempeño por muchos años. Consulte siempre a una empresa especializada en impermeabilización.

Normas técnicas:

NBR 9575 Impermeabilización, selección y proyecto.
NBR 9574 Ejecución de impermeabilización.

IMPORTANTE: cualquiera de los siguientes items deben ser considerados solamente en áreas cubiertas y cerradas.

6. TIPOS DE CONTRAPISO PERMITIDOS

6.1. Cemento: alisado o placa de concreto;



6.2. Cerámico: con juntas inferiores a 5mm. Antes de la aplicación de la masa de preparación o autonivelante es necesario el uso de un primer promotor de adherencia o una mano de adhesivo de doble contacto.

Advertencia: verifique si hay piezas sueltas golpeando sobre ellas con el cabo de un martillo. Si el sonido producido es "hueco", la pieza debe ser retirada y el llenado debe ser hecho con masa de regularización (ver ítem 8);

6.3. Piedra: mármoles y granitos pulidos, con baldosas bien adheridas y niveladas y juntas menores que 5mm. Antes de la aplicación de la masa de preparación/autonivelante es necesario el uso de un primer promotor de adherencia o una mano de adhesivo de doble contacto;

6.4. Piso de alta resistencia: lije toda la superficie o aplique un primer acrílico, con la intención de promover la adherencia;

6.5. Paviflex® (solamente para la instalación de otra capa de Paviflex®): las baldosas deben estar firmes, libres de cera, sin piezas rotas o sueltas, con adhesivo acrílico y que no exista más que una capa de Paviflex® instalada. Es necesario retirar cualquier vestigios de cera y regularizar la superficie antes de iniciar la instalación;

6.6. Con sistemas de calefacción: certifíquese que el sistema sea apagado 48h antes del inicio de la instalación del piso vinílico, y que sea mantenido apagado también por 48h después del término. La temperatura del sistema, después del piso instalado y respetadas las 48h de descanso, nunca deberá exceder los 27°C;

6.7. Mezanine: completamente trabado, con panel wall, placa de cemento o placa de concreto. En los casos de mezanine con panel wall o placa de cemento recomendamos solamente pisos modulares (baldosas o placas) y que sean recortados en el límite de los paneles, evitando la sobreposición y un posible desplazamiento causado por el movimiento;

6.8. Piso elevado: trabado y nivelado. Las baldosas de pizarra para pisos elevados deben poseer una alta compactación.

7. TIPOS DE CONTRAPISO NO PERMITIDOS

7.1. Cemento quemado: deberá ser picoteado y deberá ser preparada una nueva base;

7.2. Cualquier tipo de piso de madera (tacos, tablas, parquets, laminados, etc.): deberán ser retirados y deberá ser preparada una nueva base;

7.3. Piedras y cerámicas con juntas mayores que 5mm: deberán ser retiradas y deberá ser preparada una nueva base;

7.4. Paviflex® con adhesivo betuminoso ("cola negra"): deberá ser completamente retirado y la cola deberá ser lijada con arena húmeda, con pulidora eléctrica y disco diamantado, para que no quede ningún vestigio. En el caso que este procedimiento no sea realizado, el piso que será instalado por encima de esta superficie podrá despegarse;

7.5. Otros pisos vinílicos (rollos, LVT): deberán ser retirados y deberá ser preparada una nueva base;

7.6. Pintura acrílica o epoxi: la superficie deberá ser lijada con pulidora eléctrica o lija nº 60, para que sea creada una porosidad. En el caso contrario, no habrá adherencia de la masa de preparación o autonivelante;

7.7. Cocina industrial: no recomendamos la aplicación de piso vinílico en este tipo de área;

7.8. Áreas externas.

8. MASA DE REGULARIZACIÓN

Cuando el contrapiso presente depresiones, irregularidades o imperfecciones no profundas, se indica la aplicación de una capa de masa de regularización hecha con arena y cemento y en la proporción de 3:1, alisada y no quemada, con por lo menos 2,5cm de espesor y caída, si hay necesidad.

El tiempo de cura de esta masa es de aproximadamente 7 días por centímetro de espesor.

9. MASA DE PREPARACIÓN

La función de esta masa es corregir la aspereza del contrapiso o nivelar las juntas de cerámica o piedras menores que 5mm. Usted puede utilizar la Tarkomassa® Preparación / Autonivelante para este fin. **Esta Tarkomassa® Preparación no corrige grandes irregularidades, como ondulaciones o depresiones. Consulte a nuestro Departamento Técnico para más informaciones.**

Siga las etapas de aplicación de la Tarkomassa® Preparación:

a. Lije el contrapiso con pulidora eléctrica o lija manual para hierro (grana 60);

IMPORTANTE: en las áreas de tráfico de montacargas o carretillas de transporte, no recomendamos la aplicación de la Tarkomassa® Preparación o de la masa de preparación compuesta por agua, cola PVA y cemento.



b. Retire el polvo con un aspirador de polvo o una escoba y una escobilla de goma con un paño húmedo;

c. En el caso de contrapiso poroso, aplique un primer acrílico;

d. Prepare el producto en un recipiente limpio e impermeable, de acuerdo con las instrucciones del embalaje;

e. Vierta el producto en el contrapiso y ayude la regularización con una llana lisa;

f. Después del secado de cada mano, lijar con una lija 120 o más fina, hasta alcanzar una condición lisa y plana;

g. Retire el polvo antes de iniciar la instalación.



10. MASA AUTONIVELANTE

Para regularizaciones hasta 10mm, recomendamos la utilización de Tarkomassa® Autonivelante, que no requiere el lijado, posee un secado rápido y una excelente resistencia mecánica. Verifique el embalaje del producto para saber el rendimiento y la dilución. Consulte a nuestro Departamento Técnico para más informaciones.

Siga las etapas de aplicación de la Tarkomassa® Autonivelante:

a. Lije el contrapiso con pulidora eléctrica o lija manual para hierro (grana 60);

b. Retire el polvo con un aspirador de polvo o una escoba y una escobilla de goma con un paño húmedo;

c. Humedezca la superficie o, en el caso de contrapiso poroso, aplique un primer acrílico;

d. Prepare el producto en un recipiente limpio e impermeable, de acuerdo con las instrucciones del embalaje;



e. Vierta el producto en el contrapiso y ayude la regularización con una llana dentada o una escobilla de goma con lámina dentada, en el espesor deseado;

- f. Pase el rodillo perfora-burbujas para retirar las burbujas que puedan formarse durante la aplicación;
- g. Después del secado, verifique si hay imperfecciones. Si es necesario, lijar con lija 120 o más fina;
- h. Retire el polvo antes de iniciar la instalación;
- i. En el caso de sobreposición de capa de la Tarkomassa® Autonivelante, aplicar antes un primer acrílico.

11. HERRAMIENTAS

La utilización de las herramientas correctas es imprescindible para una instalación de calidad.

Sin ellas no es posible obtener el resultado especificado por Tarkett y esperado por el cliente.

Herramientas como: rodillo perfora-burbujas, zapato con púas, batidor de masa, llana, lámina dentada A4, rodillo de pintura para eliminar los dientes de la llana, estilete, tabla de acero flexible, pulidora eléctrica para contrapiso, soplador térmico, espátula, cinta métrica, escoba, lija n° 60, lápiz, compresor manual (madera revestida), rodillo compresor de 50 kilos y otras, son primordiales para la instalación del piso vinílico.



12. RELLENO DE BORDES (ROLLOS)



Debido al proceso de almacenamiento vertical, los bordes de los rollos sufren naturalmente pequeños daños, como abolladuras o impregnación de suciedad, abolladuras o impregnación de suciedad. Por eso, deben ser rellenos en por lo menos 1cm para mejorar la seguridad de la soldadura (fría o caliente). Este proceso puede ser hecho con un corta bordes o con estilete, ayudado por una tabla de metal.

IMPORTANTE:
no rellenar pisos con estampas en módulos.

13. ADHESIVO

13.1. Condiciones climáticas

- El adhesivo acrílico debe ser protegido de temperaturas extremas, siendo el rango ideal para almacenamiento y aplicación entre 18° y 27°C;
- Adhesivos con solventes derivados del petróleo pueden ser inflamables – cuidado al manipularlos;
- El área donde el piso será instalado deberá estar bien ventilada.

13.2. Aplicación

- Identifique en el certificado de garantía del producto o en nuestro sitio web el adhesivo correcto para su aplicación. En el caso que haya dudas, entre en contacto con nuestro departamento técnico;
- Si es utilizado un adhesivo no recomendado, este podrá causarle daños a las propiedades del producto, además de la pérdida de la garantía dada por parte de Tarkett;
- Siga las recomendaciones que aparecen en el embalaje del adhesivo;
- El adhesivo debe estar bien homogeneizado antes de su utilización. Utilice para esto una tabla plástica o de metal propia para la homogeneización de líquidos.



- a. Comenzando del eje marcado previamente y utilizando una llana dentada A4, esparza el adhesivo siguiendo las informaciones de rendimiento para cada tipo de producto;



- b. Los movimientos deben ser circulares, con cuidado para no utilizar adhesivo en exceso;

- c. Recuerde esparcir adhesivo en un área posible de instalación en hasta 30 minutos. Después de este período, la adherencia del piso podrá estar comprometida;



- d. Utilice el rodillo de lana para minimizar las marcas de los dientes de la llana – certifique de que el rodillo de lana sea resistente a solventes;
Obs: este procedimiento no debe ser hecho si el producto a ser instalado es del tipo LVT.

- e. En los pisos elevados, el adhesivo de tack permanente debe ser aplicado directamente con un rodillo de espuma/ rodillo de lana de pelo bajo (no utilice llana dentada). El tiempo de tack de este tipo de adhesivo es de aproximadamente 40 minutos. Observe el secado total del adhesivo para la aplicación del piso, bajo pena de tener una adherencia permanente;

- f. En revestimientos de pared el adhesivo acrílico debe ser aplicado con rodillo de lana de pelo bajo y con doble contacto, en la pared y en el revestimiento;



- g. Verifique el tack del adhesivo, después de 15 minutos de aplicación.
Si hay pega, pero los dedos se quedan limpios, inicie la aplicación del producto.
Si el adhesivo aún está húmedo y la instalación es iniciada, podrán ocurrir burbujas o desplazamiento.

IMPORTANTE:

- Si la cantidad de adhesivo recomendada no es seguida, el adhesivo será incapaz de hacer que el producto sea pegado. Siga siempre las recomendaciones del embalaje del adhesivo;
- El tiempo de secado total del adhesivo es de aproximadamente 7 días (consulte el embalaje del fabricante para más informaciones). No lave el piso antes de este período, evitando así que el producto se despegue.

INSTALACIÓN DE PISO EN ROLLOS

IMPORTANTE

- a. Certifíquese de que esté trabajando con el mismo número de lote y rollos consecutivos en una misma área. La garantía dada por Tarkett excluye la reposición del producto en el caso que la instalación haya sido realizada con lotes diferentes;
- b. Guarde las etiquetas de todos los embalajes que utilice hasta el término de la instalación y entréguelas al responsable de la obra;
- c. Verifique si el adhesivo aún está húmedo o si el tack ya ha pasado. No instale el producto en estas condiciones;
- d. Recuerde dejar los rollos abiertos y estirados por 24 horas antes de la instalación para que las marcas del rollo puedan asentarse;
- e. Después de haber realizado el relleno de bordes, limpie el reverso de los rollos para retirar cualquier vestigio de polvo, suciedad u oleosidad;
- f. Verifique el plano de distribución de rollos para identificar el sentido de instalación, aprovechamiento, enmiendas de tope y porcentual de pérdida. Este plano debe ser suministrado por el responsable de la obra y debe ser aprobado por él;
- g. Planifique la distribución de los rollos para que las enmiendas no sean coincidentes con vanos, puertas, escaleras o eje central de corredores. En el caso que esto ocurra, deberá haber la aprobación del responsable de la obra antes del inicio de los trabajos;

Recuerde que no deberán existir proyecto con enmienda de tope para estampas direccionales.



h. Para estampas no-direccionales, el sentido de instalación de los rollos debe ser invertido, respetándose el número secuencial de los rollos;



i. Para estampas direccionales, los rollos deben ser instalados en secuencia y en la misma dirección*;

j. En el caso que la instalación sea con zócalo curvo, recuerde dejar una sobra del rollo en los bordes cercanos a las paredes y de acuerdo con el tamaño del zócalo previsto en proyecto. El soporte curvo y el remate de zócalo deberán ser colados con adhesivo de doble contacto sin toluol previamente a la instalación de los rollos.

*Excepto para las líneas iQ Optima y Plus.

14. INICIANDO LA INSTALACIÓN

14.1. MARCACIÓN DEL EJE

Con la definición del sentido de distribución de las baldosas en un croquis del ambiente, marque el eje de inicio de la instalación. Con tiza o lápiz, ayudado por una tabla de metal, coloque el producto (aún sin adhesivo) hasta la pared. Mida el espacio que sobró y, en el caso que sea necesario, desplace el punto inicial de la instalación.



14.1.1. El alineamiento debe ser hecho a 1,95m de la pared, en el caso que el proyecto no tenga zócalo hospitalario. Si lo hay, considere el tamaño del zócalo y reduzca la medida en la marcación. **Por ejemplo, para un zócalo de 10cm, considere 1,85m para la marcación del eje;**

14.1.2. Tire del rollo hacia atrás, hasta su mitad, sobreponiendo la otra parte. Cuidado para no formar pliegues, pues esto podrá inutilizar el material;



14.2. Aplique el adhesivo a 5cm del eje y espere el tiempo de tack;



14.3. Desdoble el rollo para arriba del adhesivo, trabajando en la dirección de la pared y respetando el eje previamente marcado;

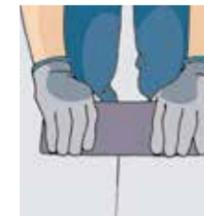

14.4. Presione el revestimiento con el rodillo compresor o madera revestida con alfombra, para evitar burbujas de aire;

14.5. En el caso que el producto posea estampa de madera o módulo, recuerde alinear el dibujo dejando una sobra al inicio del próximo rollo;



14.6. Posicione el segundo rollo sobreponiendo 3cm de su borde en la manta anterior (para estampas de madera o módulos no haga la sobreposición de los bordes);

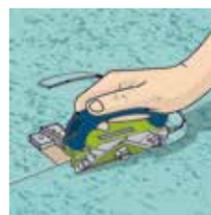

14.7. Corte el borde superpuesto con la ayuda del cortador de juntas Linocut. Regule la herramienta para evitar que la enmienda quede demasiado justa. Usted podrá también utilizar un estilete y tabla de metal. Retire las sobras;

14.8. Pase el adhesivo en en el área del segundo rollo y por debajo del borde de la primera, y espere el tiempo de tack para finalizar el pegado;

14.9. Repita el mismo procedimiento de instalación con los próximos rollos (desdoble en dos partes y presione);



14.10. Finalice con la aplicación del rodillo compresor de 50kg.

15. SOLDADURA CALIENTE

- Recuerde verificar si la soldadura caliente está prevista en proyecto. Normalmente utilizamos soldadura caliente en rollos vinílicos en áreas comerciales para evitar que el agua utilizada durante la limpieza penetre en el contrapiso, pared o por debajo del rollo. La soldadura caliente es obligatoria en enmiendas de rollos y baldosas conductivas;
- La soldadura fría también puede ser utilizada en mantas comerciales heterogéneas instaladas en áreas de tráfico ligero o moderado, siempre que esto esté preacordado con el responsable de la obra. Instalaciones en áreas de salud siempre deben tener soldadura caliente.

15.1. Fresado

Antes de la soldadura caliente es necesario efectuar el fresado en las enmiendas de los rollos. Sin esta etapa el cordón de soldadura no se fundirá al piso y la enmienda se quedará abierta.



- La profundidad del fresado depende del espesor del producto a ser soldado y del diámetro del cordón de soldadura que será utilizado;
- Tenga cuidado para no hacer una cavidad muy profunda - ella debe ser como máximo 2/3 del espesor total del producto. Esto es muy importante para garantizar una resistencia apropiada y una buena unión del cordón de soldadura con el producto;



- Nunca utilice estilete para abrir la cavidad de la soldadura.



15.1.1. Utilice siempre la fresa eléctrica para garantizar una cavidad uniforme y de sección circular. La fresa en paredes debe ser hecha con fresador manual tipo "L";



15.1.2. La fresa manual con lámina "U" puede ser utilizada en locales de difícil acceso como paredes, zócalos o en el piso cercano a la pared;

15.1.3. Retire todas las impurezas causadas por el fresado;

15.1.4. Aspire el polvo de todos los biseles cuidadosamente.

15.2. Aplicación de la soldadura

- Espere siempre por lo menos 12 horas después de la instalación para iniciar la soldadura, garantizando que el adhesivo esté seco;
- Las juntas deben estar bien cerradas, tocando los extremos unas de las otras, sin estar comprimidas o demasiado abiertas;
- Verifique si el cordón de soldadura está de acuerdo con lo especificado en proyecto;
- Utilice solamente soldador eléctrico de calidad profesional, que mantendrá la temperatura durante el trabajo;
- El soldador debe estar a una temperatura de 470°C;



- Use un pico de soldadura rápida de 4,5mm cuando el cordón de soldadura sea de 4mm;

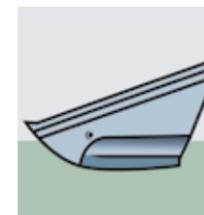

- Recuerde utilizar un pico mariposa en rollos heterogéneos, evitando así que el calor del soldador deje los bordes del piso o revestimiento con brillo.

15.2.1. Corte el cordón de soldadura en el largo total de la junta, después divídalo en dos partes;

15.2.2. Inicie la soldadura en uno de los extremos de la cavidad a una velocidad constante de 2,0m/min para productos heterogéneos y 1,5m/min para productos homogéneos;



15.2.3. A ponteira do soldador deverá estar sempre paralela em relação ao piso ou revestimento, garantindo que o cordão se funda efetivamente;

15.2.4. La puntera del soldador deberá estar siempre paralela en relación al piso o revestimiento, garantizando que el cordón se funda efectivamente;

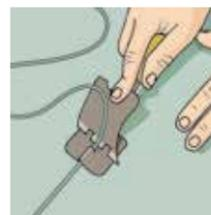

15.2.5. Aproximadamente 10 minutos después de la soldadura corte el excedente de la soldadura con la cuchilla media luna y la guía de cortar, haciendo movimientos continuos;

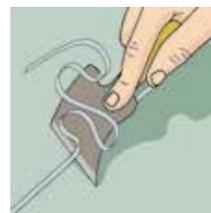

15.2.6. Enseguida, con el cordón totalmente frío, haga el acabado final usando solamente la cuchilla media luna.

16. SOLDADURA FRÍA

- Recuerde que la soldadura fría deberá ser efectuada solamente en áreas residenciales o comerciales de tráfico leve o moderado (excepto áreas de salud), en rollos heterogéneos, siempre que sea preacordada con el responsable de la obra;
- Espere siempre por lo menos 12 horas después de la instalación para iniciar la soldadura, garantizando que el adhesivo esté seco;
- Las juntas deben estar bien cerradas, tocando los extremos unas de las otras, sin estar comprimidas o demasíadamente abiertas;



16.1. Pegue una cinta adhesiva de 5cm de ancho en la enmienda de los rollos;



16.2. Pegue una cinta adhesiva de 5cm de ancho en la enmienda de los rollos;

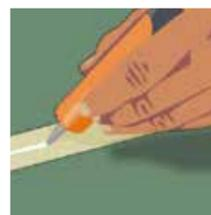

16.3. Inserte el pico aplicador, apriete el tubo de Selanfix® y aplique la soldadura, manteniendo una velocidad constante. Se hay una falla, aplique el producto solamente en este local;



16.4. Terminado el período de secado (10 minutos) retire la cinta adhesiva y descártela.

17. ZÓCALOS CURVOS

Los zócalos curvos pueden ser hechos con la ayuda de un soporte curvo o calentamiento del material con soplador térmico, formando un ángulo de 90°. Son finalizados con el remate de zócalo.

El soporte curvo facilita el mantenimiento del piso y garantiza una excelente higienización. Recuerde que él debe ser instalado antes del rollo, con adhesivo de doble contacto.



a. Con la ayuda de una tabla de metal o del marcador de zócalo trace en la pared la altura del zócalo prevista en proyecto;

b. Corte los rollos en el tamaño correcto simulando la curva del zócalo;

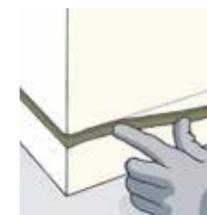

c. Utilizando adhesivo de doble contacto sin toluol, pegue el remate de zócalo sobre la línea demarcada. Espere su total secado para iniciar el encaje del rollos;



d. El adhesivo de doble contacto sin toluol debe ser pasado en el reverso del rollo antes de su aplicación, exactamente en el área de los bordes que serán usados para la formación del zócalo;



e. El adhesivo de doble contacto sin toluol debe ser pasado en el reverso del rollo antes de su aplicación, exactamente en el área de los bordes que serán usados para la formación del zócalo;

17.1. Término del zócalo en ángulo

17.1.1. Ángulo interno



a. Retire el exceso de material iniciando desde la esquina a, por lo menos, 5mm del piso;



b. Presione el producto en dirección a la esquina usando un rueda o pico alisador de soldadura;

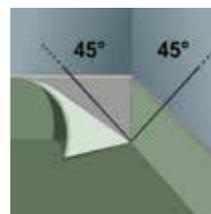

c. Haga un corte de 45° utilizando el molde de ángulo 90°, pegue las pestañas sueltas y aplique la soldadura (en ángulos, no es necesario fresar);



d. Después del secado del adhesivo suelde los ángulos de 45°;

17.1.2. Ángulo externo

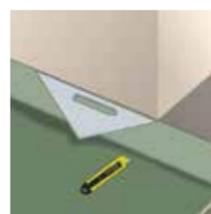

a. Haga un corte de 45° en cada lado de la esquina utilizando el molde de ángulo 90° y retire el exceso de material. Recuerde iniciar a 5mm del piso;



b. Haga un corte de 45° en cada lado de la esquina utilizando el molde de ángulo 90° y retire el exceso de material. Recuerde iniciar a 5mm del piso;

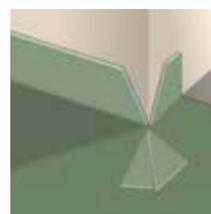

c. Haga una cavidad en el reverso del triángulo para hacer el pliegue con perfección, aplique el adhesivo y presione la pieza en el espacio;



d. Después del secado del adhesivo suelde los ángulos de 45°;



e. Corte el exceso del cordón de soldadura con el cabo exacto y con la ayuda de una lámina externa cuadrada.

17.2. Término del zócalo curvo junto a las guarniciones

Este método propiciará un acabado uniforme y sin extremos expuestos. También puede ser usado donde las guarniciones de los batientes aún no hubieren sido instalados.

a. Corte el soporte curvo diagonalmente cerca de 20cm a 30cm a partir del tope para la base. Corte la parte posterior de los soportes de modo que se ajusten uniformemente a la pared;

b. Pegue el soporte a la pared con adhesivo de doble contacto sin toluol;

c. Instale el piso normalmente, siguiendo el procedimiento de corte del zócalo (ver ítem 18);

d. Selle los acabados del piso en las guarniciones con silicona, utilizando un aplicador profesional para no dejar excesos.

18. TÉRMINO DE LA INSTALACIÓN

18.1. Retire todo el polvo del piso/revestimiento y descarte los escombros;

18.2. Recoja y almacene en un lugar seguro todas las sobras de material, incluso de adhesivo (aunque el embalaje haya sido abierto), y pida la inspección del responsable de la obra;

18.3. Al considerar el trabajo listo tenga el aval del responsable de la obra de que la instalación fue hecha de acuerdo con el proyecto y que su servicio está realmente finalizado;

18.4. Entréguele las etiquetas de lote al responsable de la obra para que él pueda archivarlas en el caso de continuación de la obra o activación de la garantía;

18.5. Proteja el piso o pídale al responsable de la obra para que lo haga, evitando así daños al producto ya instalado.

INSTALACIÓN DE PISO EN BALDOSAS

IMPORTANTE

- a. Certifíquese de que esté trabajando con el mismo número de lote y secuencia de cajas en una misma área. La garantía dada por Tarkett excluye la reposición del producto en el caso que la instalación haya sido realizada con lotes diferentes;
- b. Guarde las etiquetas de todos los embalajes que utilice hasta el término de la instalación;
- c. Verifique si el adhesivo aún está húmedo o si el tack ya ha pasado. No instale el producto en estas condiciones;
- d. Recuerde aclimatar el producto durante por lo menos 24 horas antes de la instalación;
- e. Mantenga las cajas en la posición horizontal y en una superficie plana para evitar que las baldosas se queden deformadas;
- f. Verifique el plano de paginación para identificar si el producto será instalado de forma regular, diagonal o si hay dibujos/recortes. Este plano debe ser suministrado por el responsable de la obra y debe ser aprobado por él;
- g. Verifique el plano de paginación para identificar si el producto será instalado de forma regular, diagonal o si hay dibujos/recortes. Este plano debe ser suministrado por el responsable de la obra y debe ser aprobado por él;
- h. Invierta el sentido de las baldosas para evitar distorsiones de tonalidad y proporcionar un alineamiento perfecto.

19. INICIANDO LA INSTALACIÓN

19.1. INICIANDO LA INSTALACIÓN

Con la definición del sentido de distribución de las baldosas en un croquis del ambiente, marque el eje de inicio de la instalación. Con tiza o lápiz, ayudado por una tabla de metal, coloque el producto (aún sin adhesivo) hasta la pared. Mida el espacio que sobró y, en el caso que sea necesario, desplace el punto inicial de la instalación.

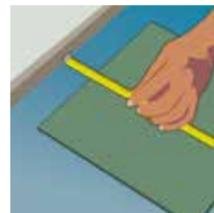

19.1.1. Para marcar el eje en la instalación de baldosas, el primer paso es definir la pared de inicio de la instalación, conforme la combinación. Después, mida el ancho de la placa, descuente 5 centímetros y trace una línea paralela a la pared.

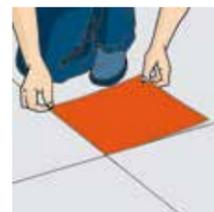

19.2. Comience la colocación de las baldosas a a partir del punto demarcado y distribuya siempre dos hileras, observando si los encuentros de las esquinas están ajustados;



19.3. Instale las baldosas, realizando enseguida los recortes;



19.4. Distribuya tablas sueltas sobre las últimas pegadas (cercanas a las paredes), recuéstelas en la pared y con un estilete copie los recortes. Doble la placa para atrás y encájela en el espacio correcto. Repita este procedimiento a lo largo de todas las paredes;



19.5. En las esquinas haga el rasguño para copiar una placa y después cambie la placa de lugar sin cambiar su posición para copiar la otra pared;



19.6. Al finalizar, presione las baldosas con una tabla de madera revestida con alfombra o rodillo compresor de 50kg (excepto para la Línea Paviflex) para que queden bien adheridas al contrapiso.

20. INSTALACIÓN DEL ZÓCALO (PLANO, CURVO O DE SOBREPONER)

20.1. Para marcar la altura del zócalo en la pared use un pedazo del propio zócalo como plantilla;

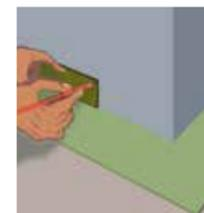

20.2. Haga un pequeño corte en las puntas de esta plantilla para apoyar el lápiz. Recueste el lápiz en la plantilla y hálelo junto al piso, contornando las paredes;



20.3. Aplique adhesivo de doble contacto sin toluol en las paredes y en el reverso del zócalo (que debe estar limpio y libre de polvo). Espere 15 minutos y pegue el zócalo recostando la parte superior junto a la línea y después encaje la parte de abajo;

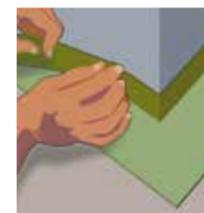

20.4. Presione el zócalo con las manos para mejor adherencia;

20.5. Haga, siempre que sea posible, las enmiendas de los zócalos en las esquinas. Recueste la punta del otro zócalo en la pared junto a la esquina. Con la ayuda de un pedazo de zócalo, pase el estilete haciendo un rasguño y copiando la escuadra de la otra pared. Corte en este rasguño y haga un corte de 45° en la parte inferior del zócalo, ajuste en la esquina y después presione con las manos.

21. TÉRMINO DE LA INSTALACIÓN

21.1. Retire todo el polvo del piso/revestimiento y descarte los escombros;

21.2. Recoja y almacene en un lugar seguro todas las sobras de material, incluso de adhesivo (aunque el embalaje haya sido abierto), y pida la inspección del responsable de la obra;

21.3. Al considerar el trabajo listo tenga el aval del responsable de la obra de que la instalación fue hecha de acuerdo con el proyecto y que su servicio está realmente finalizado;

21.4. Entréguele las etiquetas de lote al responsable de la obra para que él pueda archivarlas en el caso de continuación de la obra o activación de la garantía;

21.5. Proteja el piso o pídale al responsable de la obra para que lo haga, evitando así daños al producto ya instalado.

INSTALACIÓN DE PISO EN TABLAS

IMPORTANTE

- a. Certifíquese de que esté trabajando con productos de la misma tonalidad en una misma área;
- b. En el caso de tablas estándar madera, sugerimos que abra las cajas y mezcle los lotes antes de la instalación. Como las tablas son diferentes unas de las otras y no poseen un color uniforme, en el caso que exista una pequeña diferencia de tonalidad, ella no será percibida;
- c. Guarde las etiquetas de todos los embalajes que utilice hasta el término de la instalación y entréguelas al responsable de la obra;
- d. Verifique si el adhesivo aún está húmedo o si el tack ya ha pasado. No instale el producto en estas condiciones;
- e. Recuerde aclimatar el producto durante por lo menos 24 horas antes de la instalación;
- f. Mantenga las cajas en la posición horizontal y en superficie plana para evitar que las tablas se queden deformadas;
- g. Verifique el plano de paginación para identificar si el producto será instalado de forma regular, diagonal o si hay dibujos/recortes. Este plano debe ser suministrado por el responsable de la obra y debe ser aprobado por él;
- h. Planifique la distribución de las tablas evitando recortes estrechos en la entrada del ambiente. En el caso que esto ocurra, deberá haber la aprobación del responsable de la obra antes del inicio de los trabajos;
- i. Atención a los dibujos de las tablas, evitando que dos tablas del mismo patrón sean instaladas una al lado de la otra.

22. INICIANDO LA INSTALACIÓN

22.1. MARCACIÓN DEL EJE

Con la definición del sentido de distribución de las baldosas en un croquis del ambiente, marque el eje de inicio de la instalación. Con tiza o lápiz, ayudado por una tabla de metal, coloque el producto (aún sin adhesivo) hasta la pared. Mida el espacio que sobró y, en el caso que sea necesario, desplace el punto inicial de la instalación.



22.1.1. Para marcar el eje, tome como base la pared de inicio de la instalación, conforme la paginación. Mida el ancho de la tabla y trace una línea paralela a la pared, por lo menos 1cm menor que este ancho.

Obs: para piso en tablas click, siga el procedimiento 24.

22.2. Comience la colocación de las tablas a partir del punto demarcado;

22.3. Instalación con stripe: en cada momento de la instalación de las tablas, haga la instalación del stripe respetando la especificación de la paginación.

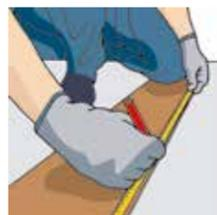

22.4. La primera tabla de la segunda hilera debe ser alineada en el medio de la tabla de la hilera anterior, a 2/3 o de forma desencontrada – recuerde confirmar el tipo de la instalación con el responsable de la obra;

22.5. Instale las tablas, realizando enseguida los recortes;



22.6. Distribuya tablas sueltas sobre las últimas pegadas (cercanas a las paredes), recuéstelas en la pared y con un estilete copie los recortes. Doble la tabla para atrás, corte la sobra con el estilete y encájela en el espacio correcto. Repita este procedimiento a lo largo de todas las paredes;



22.7. En las esquinas, haga el rasguño para copiar una tabla y después cambie la tabla de lugar sin cambiar su posición para copiar la otra pared;



22.8. Al finalizar, presione las tablas con una tabla de madera revestida con alfombra o rodillo compresor de 50kg para que queden bien adheridas al contrapiso.

22.9. Acabado – Zócalo

a. Con una sierra de media escuadría, corte las barras del zócalo en las medidas y ángulos de las paredes;



b. Limpie bien cada barra y pared donde el zócalo será instalado;



c. Aplique el adhesivo de doble contacto sin toluol en las paredes y en las barras. Espere que el adhesivo se seque por aproximadamente 15 minutos. En el caso que lo prefiera, puede utilizar también cinta VHB para esta fijación;

d. Presione bien contra la pared para la perfecta adherencia y, si es necesario, utilice la mandarina de goma para ayudar;



e. Haga los acabados de las enmiendas con masa acrílica. Retire el exceso con un paño húmedo y limpio.

23. TÉRMINO DE LA INSTALACIÓN

23.1. Retire todo el polvo del piso/revestimiento y descarte los escombros;

23.2. Recoja y almacene en un lugar seguro todas las sobras de material, incluso de adhesivo (aunque el embalaje haya sido abierto), y pida la inspección del responsable de la obra;

23.3. Al considerar el trabajo listo tenga el aval del responsable de la obra de que la instalación fue hecha de acuerdo con el proyecto y que su servicio está realmente finalizado;

23.4. Entréguele las etiquetas de lote al responsable de la obra para que él pueda archivarlas en el caso de continuación de la obra o activación de la garantía;

23.5. Proteja el piso o pídale al responsable de la obra para que lo haga, evitando así daños al producto ya instalado.

INSTALACIÓN DE PISOS EN TABLAS - CLICK

IMPORTANTE

- a. Certifíquese de que esté trabajando con productos de la misma tonalidad en una misma área;
- b. En el caso de tablas estándar madera, sugerimos que abra las cajas y mezcle los lotes antes de la instalación. Como las tablas son diferentes unas de las otras y no poseen un color uniforme, en el caso que exista una pequeña diferencia de tonalidad, ella no será percibida;
- c. Guarde las etiquetas de todos los embalajes que utilice hasta el término de la instalación y entréguelas al responsable de la obra;
- d. Este producto no requiere adhesivo en su instalación, pero la base debe estar nivelada y en perfectas condiciones;
- e. Recuerde aclimatar el producto durante, por lo menos, 24 horas antes de la instalación;
- f. Mantenga las cajas en la posición horizontal y en superficie plana para evitar que las tablas se queden deformadas;
- g. Verifique el plano de paginación para identificar si el producto será instalado de forma regular, diagonal o si hay dibujos/recortes. Este plano debe ser suministrado por el responsable de la obra y debe ser aprobado por él;
- h. Planifique la distribución de las tablas evitando recortes estrechos en la entrada del ambiente. En el caso que esto ocurra, deberá haber la aprobación del responsable de la obra antes del inicio de los trabajos;
- i. Atención a los dibujos de las tablas, evitando que dos tablas del mismo patrón sean instaladas una al lado de la otra.

24. INICIANDO LA INSTALACIÓN



24.1. Inicie siempre en una pared con el encaje macho de la tabla dirigido para ella;



24.2. Se recomienda dejar un espaciamiento de hasta 3mm de distancia de las paredes para que el alineamiento de la instalación quede perfecto. Este espaciamiento será cubierto por el zócalo al término de la instalación;



24.3. Instale las tablas de la primera hilera, de la izquierda para la derecha, haciendo un ángulo de 20 a 30 grados al encajar la parte del tope. Al final, mida el espacio faltante y corte una tabla en la medida exacta para llenar esta área;



24.4. Para iniciar la segunda hilera, mida el punto medio de la primera tabla. Corte una tabla en esta medida y encaje en el largo de la primera tabla. Para las próximas tablas, siempre inicie el encaje por el tope y después encaje el largo. Levante el conjunto para un mejor encaje, en el caso que sea necesario;

24.5. La tercera hilera es una copia de la disposición de las tablas de la primera hilera y así en adelante.

Obs: para la instalación del zócalo, verifique el ítem 22.10 de este manual.

25. TÉRMINO DE LA INSTALACIÓN

25.1. Retire todo el polvo del piso/revestimiento y descarte los escombros;

25.2. Recoja y almacene en un lugar seguro todas las sobras de material y pida la inspección del responsable de la obra;

25.3. Al considerar el trabajo listo tenga el aval del responsable de la obra de que la instalación fue hecha de acuerdo con el proyecto y que su servicio está realmente finalizado;

25.4. Entréguele las etiquetas de lote al responsable de la obra para que él pueda archivarlas en el caso de continuación de la obra o activación de la garantía;

25.5. Proteja el piso o pídale al responsable de la obra para que lo haga, evitando así daños al producto ya instalado.

INSTALACIÓN DE PISO CONDUCTIVO

IMPORTANTE

- a. Para esta instalación usted necesitará de cinta de cobre y adhesivo conductivo (utilizado solamente en la cinta);
- b. Certifíquese con el responsable de la obra si el punto de aterramiento está disponible y funcionando;
- c. Recuerde que el piso conductivo debe ser instalado en todo el ambiente, pues él debe proteger a los usuarios y equipos. No es aceptable la instalación con toberas hechas con otros tipos de piso;
- d. Certifíquese de que esté trabajando con el mismo número de lote y secuencia de rollos en una misma área. La garantía dada por Tarkett excluye la reposición del producto en el caso que la instalación haya sido realizada con lotes diferentes;
- e. Guarde las etiquetas de todos los embalajes que utilice hasta el término de la instalación y entréguelas al responsable de la obra;
- f. Mantenga los rollos en la posición vertical y en una superficie plana para evitar que los bordes sean deformados;
- g. Recuerde aclimatar el producto durante por lo menos 24 horas antes de la instalación;
- h. Recuerde dejar los rollos abiertos y estirados por 24 horas antes de la instalación para que las marcas del rollo puedan asentarse;
- i. Recuerde dejar los rollos abiertos y estirados por 24 horas antes de la instalación para que las marcas del rollo puedan asentarse;
- j. Verifique el plano de distribución de rollos para identificar el sentido de instalación, aprovechamiento de los rollos, enmiendas de tope y porcentual de pérdida. Este plano debe ser suministrado por el responsable de la obra y debe ser aprobado por él;
- k. Planifique la distribución de los rollos evitando enmiendas en la entrada del ambiente. En el caso que esto ocurra, deberá haber la aprobación del responsable de la obra antes del inicio de los trabajos;



l. Para estampas no-direccionales el sentido de instalación de los rollos debe ser invertido, respetando el número secuencial;

- m. Verifique si el adhesivo aún está húmedo o si el tack ya ha pasado. No instale el producto en estas condiciones;
- n. Como la instalación debe ser hecha con zócalo curvo, recuerde dejar una sobra de lo rollo en los bordes cercanos a las paredes y de acuerdo con el tamaño del zócalo previsto en proyecto. El soporte curvo y el remate de zócalo deberán ser pegados con adhesivo de doble contacto sin toluol previamente a la instalación de los rollos;
- o. Recuerde que el piso conductivo debe tener sus enmiendas soldadas en caliente.

26. INICIANDO LA INSTALACIÓN

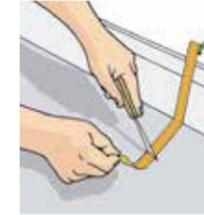

26.1. El aterramiento debe ser hecho antes de la disposición de los rollos. Para fijar la cinta de cobre, aplique el adhesivo conductivo con pincel en el contrapiso y sobre la cinta de cobre;

26.2. Conecte la cinta de cobre al aterramiento de la red eléctrica del edificio. En zonas sensibles, las cintas de cobre deberán tener su aterramiento propio. Consulte al técnico electricista del local para obtener más informaciones. En ambos casos el aterramiento debe cumplir las normas y legislaciones vigentes;

26.3. En ambientes con menos de 10 metros de largo, la cinta de cobre debe ser colocada a 20cm de solamente una de las paredes o alineada al punto de aterramiento. Una cinta de cobre de por lo menos 10cm debe ser colocada transversalmente en las enmiendas de tope de los rollos;

26.4. En ambientes con 10 a 20m de largo, la cinta de cobre es colocada transversalmente bajo los rollos, aproximadamente a 20cm de las paredes de inicio y fin de los rollos. Una cinta de cobre de 10cm debe ser colocada transversalmente en las enmiendas de tope de los rollos;

26.5. En ambientes mayores que 20m de largo, la cinta de cobre es colocada transversalmente bajo los rollos cada 20m. Una cinta de cobre de 10cm debe ser colocada transversalmente en las enmiendas de tope de los rollos;

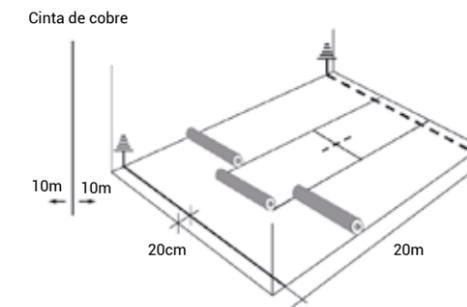

26.6. Antes de la instalación de los rollos prepare el soporte curvo para la formación del zócalo. Siga las instrucciones del ítem 18;

26.7. Siga los procedimientos de los ítems 14, 15 y 17 para la instalación de los rollos y la aplicación de soldadura caliente.

27. TÉRMINO DE LA INSTALACIÓN

27.1. Retire todo el polvo del piso y descarte los escombros;

27.2. Recoja y almacene en un lugar seguro todas las sobras de material, incluso de adhesivo (aunque el embalaje haya sido abierto), y pida la inspección del responsable de la obra;

27.3. Al considerar el trabajo listo tenga el aval del responsable de la obra de que la instalación fue hecha de acuerdo con el proyecto y que su servicio está realmente finalizado;

27.4. Entréguele las etiquetas de lote al responsable de la obra para que él pueda archivarlas en el caso de continuación de la obra o activación de la garantía;

27.5. Proteja el piso o pídale al responsable de la obra para que lo haga, evitando así daños al producto ya instalado.

INSTALACIÓN DE PISO AUTOPORTANTE

IMPORTANTE

- Certifíquese de que esté trabajando con el mismo número de lote y secuencia de cajas en una misma área. La garantía dada por Tarkett excluye la reposición del producto en el caso que la instalación haya sido realizada con lotes diferentes;
- En el caso de tablas estándar madera, sugerimos que abra las cajas y mezcle los lotes antes de la instalación. Como las tablas son diferentes unas de las otras y no poseen un color uniforme, en el caso que exista una pequeña diferencia de tonalidad, ella no será percibida;
- Guarde las etiquetas de todos los embalajes que utilice hasta el término de la instalación y entréguelas al responsable por la obra;
- Recomendamos que el contrapiso y el piso elevado estén completamente nivelados, evitando pequeños peldaños entre las baldosas;
- Recuerde aclimatar el producto durante, por lo menos, 24 horas antes de la instalación;
- Mantenga las cajas en la posición horizontal y en superficie plana para evitar que las baldosas o tablas se queden deformadas;
- Planifique la distribución de las baldosas o tablas evitando recortes estrechos en la entrada del ambiente. En el caso que esto ocurra, deberá haber la aprobación del responsable de la obra antes del inicio de los trabajos;
- Atención a los dibujos de las tablas, evitando que dos tablas del mismo patrón sean instaladas una al lado de la otra. Verifique si el sentido del dibujo de las baldosas deberá ser invertido.

28. INICIANDO LA INSTALACIÓN

28.1. MARCACIÓN DEL EJE

Con la definición del sentido de distribución de las baldosas o tablas en un croquis del ambiente, marque el eje de inicio de la instalación. Con tiza o lápiz, ayudado por una tabla de metal, coloque el producto (aún sin adhesivo) hasta la pared. Mida el espacio que sobró y, en el caso que sea necesario, desplace el punto inicial de la instalación.

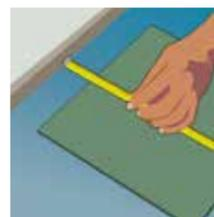

28.1.1. Baldosas - Para marcar el eje en la instalación de baldosas, el primer paso es definir la pared de inicio de la instalación, conforme la paginación. Después, mida el ancho de la baldosa, descuente 5 centímetros y trace una línea paralela a la pared.

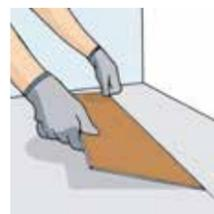

28.1.2. Tablas - Para marcar el eje, tome como base la pared de inicio de la instalación, conforme la paginación. Mida el ancho de la tabla y trace una línea paralela a la pared, por lo menos 1cm menor que este ancho.

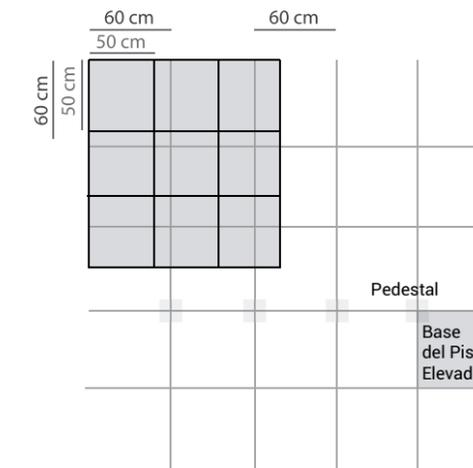

28.2. Recomendamos que las dimensiones del producto sean siempre diferentes del tamaño de los módulos del piso elevado. Esto hace que las juntas del piso y de la base del piso elevado se queden desencontradas, evitando posibles peldaños en las enmiendas y que el agua de la limpieza se escurra por las juntas;



28.3. Si la instalación es de un piso autoportante pegado, aplique el adhesivo de tack permanente con un rodillo de espuma, espere el tack e inicie la colocación de las baldosas/tablas, invirtiendo el sentido del dibujo, si es necesario;
Obs.: en la instalación de piso con base antiderrapante, utilice el adhesivo de tack permanente solamente en el perímetro del ambiente y a cada 10m lineales de instalación.



28.4. Presione el producto con una tabla de madera revestida de alfombra para que tenga una buena adherencia a la base.

29. TÉRMINO DE LA INSTALACIÓN

29.1. Retire todo el polvo del piso y descarte los escombros;

29.2. Recoja y almacene en un lugar seguro todas las sobras de material, incluso de adhesivo (aunque el embalaje haya sido abierto), y pida la inspección del responsable de la obra;

29.3. Al considerar el trabajo listo tenga el aval del responsable de la obra de que la instalación fue hecha de acuerdo con el proyecto y que su servicio está realmente finalizado;

29.4. Entréguele las etiquetas de lote al responsable de la obra para que él pueda archivarlas en el caso de continuación de la obra o activación de la garantía;

29.5. Proteja el piso o pídale al responsable de la obra para que lo haga, evitando así daños al producto ya instalado.

INSTALACIÓN DE ALFOMBRA EN BALDOSAS/TABLAS

IMPORTANTE

- a. Certifíquese de que esté trabajando con el mismo número de lote en una misma área. La garantía dada por Tarkett excluye la reposición del producto en el caso que la instalación haya sido realizada con lotes diferentes;
- b. Guarde las etiquetas de todos los embalajes que utilice hasta el término de la instalación y entréguelas al responsable por la obra;
- c. Recomendamos que el contrapiso y el piso elevado estén completamente nivelados, evitando pequeños peldaños entre las tablas;
- d. Recuerde aclimatar el producto durante, por lo menos, 24 horas antes de la instalación;
- e. Mantenga las cajas en la posición horizontal y en superficie plana para evitar que las baldosas o tablas se queden deformadas;
- f. Planifique la distribución de las baldosas o tablas evitando recortes estrechos en la entrada del ambiente. En el caso que esto ocurra, deberá haber la aprobación del responsable de la obra antes del inicio de los trabajos;
- g. Las alfombras en placa poseen una flecha en la base identificando el sentido de la instalación - vea en el proyecto de paginación y en el embalaje si el sentido está de acuerdo con lo permitido en cada producto.

30. INICIANDO LA INSTALACIÓN



30.1. En el caso que esté instalando la alfombra en baldosa o tablas sobre un piso elevado, recomendamos que las dimensiones del producto sean siempre diferentes del tamaño de los módulos del piso elevado. Esto hace que las juntas del piso y de la base del piso elevado se queden desencontradas, evitando posibles peldaños en las enmiendas;

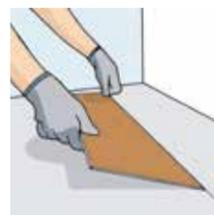

30.2. MARCACIÓN DEL EJE

Con la definición del sentido de distribución de las baldosas o tablas un croquis del ambiente, marque el eje de inicio de la instalación. Con tiza o lápiz, ayudado por una tabla de metal, coloque el producto (aún sin adhesivo) hasta la pared. Mida el espacio que sobró y, en el caso que sea necesario, desplace el punto inicial de la instalación;

30.2.1. Para marcar el eje en la instalación de alfombra en baldosas o tablas, el primer paso es definir la pared de inicio de la instalación, conforme la paginación. Después, mida el ancho de la baldosa/tabla, descuenta 1 centímetro y trace una línea paralela a la pared.

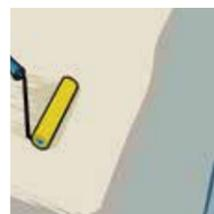

30.3. Aplique el adhesivo de tack permanente con rodillo de espuma, espere el tack e inicie la colocación de las baldosas/tablas, de acuerdo con la paginación del proyecto o del embalaje. **IMPORTANTE:** si el tiempo de tack no es aguardado y la instalación es iniciada con el adhesivo aún húmedo, la alfombra será pegada de forma permanente, independiente del tipo de base (piso elevado o contrapiso);



30.4. Comience la colocación de las baldosas/tablas a partir del eje demarcado y distribuya siempre en dos hileras, observando si las esquinas están ajustadas;

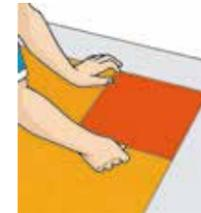

30.5. Instale las baldosas en todo el ambiente, dejando los recortes para el acabado final;



30.6. Distribuya baldosas/tablas sueltas sobre las últimas pegadas de cada hilera, recuéstelas en la pared y con un estilete copie los recortes. Encaje el recorte en el espacio correcto;



30.7. En las esquinas, haga un rasguño para copiar una baldosa/tabla y después cambie la baldosa de lugar, sin cambiar su posición, para copiar la otra pared;

30.8. Para la instalación de zócalos, siga el procedimiento descrito en el ítem 22.10 de este manual.

31. TÉRMINO DE LA INSTALACIÓN

31.1. Aspire el polvo del piso y descarte los escombros;

31.2. Recoja y almacene en un lugar seguro todas las sobras de material, incluso de adhesivo (aunque el embalaje haya sido abierto), y pida la inspección del responsable de la obra;

31.3. Al considerar el trabajo listo tenga el aval del responsable de la obra de que la instalación fue hecha de acuerdo con el proyecto y que su servicio está realmente finalizado;

31.4. Entréguele las etiquetas de lote al responsable de la obra para que él pueda archivarlas en el caso de continuación de la obra o activación de la garantía;

31.5. Proteja el piso o pídale al responsable de la obra para que lo haga, evitando así daños al producto ya instalado.

